

記録用

# 第58回弘前桜まつり 桜式卓球大会

## HIROSAKI CHERRY BLOSSOM FESTIVAL

17 APRIL - 5 MAY 2026  
HIROSAKI PARK

### 弘 さくらまつり 前

2026年4月17日~5月5日 弘前公園



弘前桜物語



あなたの抽選番号は

**進行用**

です。

令和8年4月29日(水)

場所:弘前市民体育館

主催 後援 弘前卓球協会  
(公財)弘前市スポーツ協会

- ( 大会長 ) 福士 秀文
- ( 副大会長 ) 工藤 真 三上 勇作 三上 睦子 鍋谷 亨
- ( 審判長 ) 三浦 俊久
- ( 競技委員長 ) 秋元 康孝
- ( 進行委員長 ) 岩見 純一
- ( 進行委員 ) 弘前卓球協会理事

◇ 開 会 式 次 第 ◇

- 1. 大会長挨拶 福士 秀文
- 2. 選手宣誓 第53回全国高等学校選抜卓球大会女子団体戦代表  
竹内 幸城 (弘前実業高校)
- 3. 諸連絡 秋元 康孝

弘前桜まつり硬式卓球大会の記録

回数	年月日	一般男子	30代男子	40代男子	50代男子	60代男子	70代男子	一般女子	30代女子	40代女子	50代女子	60代女子	70代女子
40	H20.4.29	田澤 (友綱クラブ)	諏訪 (アパクラブ)	山平 (浪岡クラブ)	前沢 (札幌T-297)	川村 (古川卓球)	法領田 (北田クラブ)	杉本 (ASJ)	村上 (青森レディース)	金 (韓国)	小倉 (青大あすなろ)	三上 (SDルイーザ)	
41	H21.4.29	田澤 (友綱クラブ)	岩見 (東北化学高品)	野沢 (青森卓協会)	成田 (黒石卓協)	岩見 (城西学区)	清野 (15日会)	西村 (弘前実業)	村上 (青森レディース)	下山 (青森レディース)	赤石 (青森レディース)	赤石 (青森レディース)	
42	H22.4.29	田澤 (弘前市体協)	對馬 (青森卓協会)	諏訪 (アパクラブ)	成田 (黒石卓協)	山形 (城西クラブ)	山口 (青森市ベテラン)	西村 (弘前実業)	吉田 (青森レディース)	武田 (アパクラブ)	赤石 (青森レディース)	赤石 (青森レディース)	
43	H23.4.29	山谷 (弘前実業)	對馬 (青森卓協会)	諏訪 (アパクラブ)	野沢 (青森フェニックス)	川口 (文京)	法領田 (北田クラブ)	西村 (弘前実業)	吉田 (青森レディース)	武田 (アパクラブ)	赤石 (青森レディース)	工藤 (青森レディース)	
44	H24.4.29	相馬 (弘前五中)	工藤 (友綱クラブ)	諏訪 (アパクラブ)	山平 (浪岡クラブ)	佐々木 (青森卓協会)	法領田 (北田クラブ)	鳴海 (青森レディース)	吉田 (青森レディース)	武田 (アパクラブ)	赤石 (青森レディース)	赤石 (青森レディース)	
45	H25.4.29	吉野 (八戸工業大)	石戸谷 (友綱クラブ)	武田 (NST)	山平 (浪岡クラブ)	岩見 (城西学区)	法領田 (盛岡卓友会)	中村 (弘前実業)	山崎 (青森レディース)	吉田 (青森レディース)	神林 (青大あすなろ)	赤石 (青森レディース)	
46	H26.4.29	吉野 (八戸工業大)	齋藤 (五所川原TTC)	太田 (岩木クラブ)	山平 (浪岡クラブ)	岩見 (城西学区)	神 (高杉学区)	中川 (東奥学園高)	山崎 (青森レディース)	吉田 (青森レディース)	下山 (青森レディース)	鳴海 (五ちゃんク)	
47	H27.4.29	藤井 (秋田高校)	石岡 (五所川原Jユニオ)	岩見 (友綱クラブ)	三上 (黒石市卓球協会)	工藤 (ダスキン津軽)	木村 (青森SDルイーザ)	工藤 (弘前卓球センター)	下山 (青森レディース)		村上 (青森レディース)	鳴海 (五ちゃんク)	
48	H28.4.29	野宮 (弘前実業)	柴田 (友綱クラブ)	岩見 (友綱クラブ)	渡辺 (神山TTC)	小田中 (きららくらぶ)	法領田 (盛岡卓友会)	崎野 (日専連クラブ)	山崎 (日専連クラブ)	入江 (南野部卓球少年団)	村上 (青森レディース)	藤田 (青森レディース)	
49	H29.4.29	村上 (東奥学園)	柴田 (友綱クラブ)	我妻 (鹿月クラブ)	神 (黒石球友倶楽部)	成田 (黒石市卓球協会)	神 (高杉クラブ)	竹内 (弘前実業)	新田 (札幌Unity)		村上 (青森レディース)	鳴海 (五ちゃんク)	
50	H30.4.29	三上 (青森銀行)	伊藤 (ノーバックス)	岩見 (東北化学高品)	三上 (NST)	山平 (浪岡クラブ)	古川 (桔梗野)	佐藤 (日専連クラブ)	川村 (白神Jr.)	山崎 (日専連クラブ)	三上 (青森レディース)	赤石 (青森レディース)	
51	H31.4.29	相坂 (青森商業高校)	柴田 (友綱クラブ)	工藤 (友綱クラブ)	三上 (NST)	神 (黒石市卓球協会)	大村 (城西)	佐藤 (青森大学)	山崎 (日専連クラブ)		三上 (青森レディース)	鳴海 (五ちゃんク)	
52	R2.4.29	新型コロナウイルスの感染拡大防止の為、中止											
53	R3.4.29	新型コロナウイルスの感染拡大防止の為、中止											
54	R4.4.29	新型コロナウイルスの感染拡大防止の為、中止											
55	R5.4.29	松本 (東通村役場)	河合 (新大クラブ)	芳賀 (友綱くらぶ)	岩見 (友綱くらぶ)	野澤 (青森山田クラブ)	北上 (青葉クラブ)	工藤 (富士電機津軽)	山崎 (青森山田クラブ)	中村 (青森山田クラブ)	山口 (MTC)	神林 (青森卓友会)	
56	R6.4.29	須部 (青森市役所)	山谷 (ZAQOクラブ)	坂本 (むつ卓翔会)	神山 (神山TTC)	南波 (一球クラブ)	工藤 (ダスキン津軽)	工藤 (富士電機津軽)	山崎 (青森山田クラブ)	奥寺 (多賀台クラブ)	三上 (Soleil)	岩井 (さくらクラブ)	高原 (PPKレディース)
56	R7.4.29	虻川 (八戸工業大)	山谷 (F-Labo)	坂本 (むつ卓翔会)	岩見 (友綱クラブ)	南波 (一球クラブ)	藤子 (海防TTC卓球部)	福士 (神山TTC)	川村 (青森卓協会)	田口 (柏崎クラブ)		神林 (青森卓友会)	

# 試合開始時のコート割図

本部 席	21	22	23	24	25	26	27	28	29	30	玄 関
	一般男子	一般男子	一般男子	一般男子	一般男子	一般女子	一般女子	一般女子	一般女子	一般女子	
進行 席	11	12	13	14	15	16	17	18	19	20	
	一般男子	70男子A	70男子B	60男子A	60男子B	60男子C	60男子D	50男子A	50男子B	50男子C	
	リーグ戦										
	1	2	3	4	5	6	7	8	9	10	
	30~40女子	50~70女子	30男子A	30男子B	30男子C	30男子D	40男子A	40男子B	40男子C	40男子D	
リーグ戦											

## 【試合場の注意】

- 現行の日本卓球ルールを適用。試合球はニツタク白硬球40mm(プラスチック製)
- ベンチコーチは、つかない事とします。
- 個人戦は、次のように敗者審判方式で進行します。
  - ① 最初の審判だけは、市内の中・高校生にお願いします。
  - ② 審判は、記録用紙に試合の結果を記入し、バインダーにはさんで勝者に渡す。
  - ③ 勝者は、記録用紙とバインダーを進行席に提出し、新たに次の試合の記録用紙を受け取って敗者に渡す。  
(※以下、②③を繰り返す)
- 試合前の練習は1分でやめること。

## 【体育館使用上の注意】

1. 館内は土足厳禁です。内履きのまま外へ出ることもお断りします。
2. 館内ではガムを噛まないでください。
3. 競技場での飲食は禁止されております。
4. 喫煙は指定の場所をお願いします。
5. 桜祭り期間中のため、駐車場は大会終了後には有料となります。

## お楽しみ抽選会について

桜祭り大会名物の協賛いただいた賞品が当たる抽選会です。開会式終了後に協賛2社分の抽選行います。プログラムの表紙に打たれている番号が抽選番号です。その他の景品の抽選番号は12:00頃2階会議室前に張り出します。試合が終わってもプログラムを捨てないでお帰りにならないようお願いいたします。

一般男子シングルス (1)

- 1 松本 知也 (東北電力)
- 2 bye
- ✓3 畠山 曉希 (レインボー横田)
- 4 藤山 海芯 (函館大谷高校)
- 5 福田 陽矢 (弘前中央高)
- 6 川添 葉琥 (白神ジュニア)
- ✓7 久保田 理夢 (中里クラブ)
- 8 土岐 禎渡 (修道卓球クラブ)
- 9 棟方 千蓮 (黒石FJC)
- ✓10 館山 翔 (青森市役所)
- 11 石村 純夢 (青森商業高)
- ✓12 中田 凧人 (東北学院大)
- 13 佐藤 太陽 (弘前卓球センター)
- 14 加福 一葉 (弘前中央高)
- 15 工藤 裕稀 (KANETAクラブ)
- ✗16 菊地 結斗 (秋田大)
- ✗17 川村 伊吹 (弘前中央高)
- ✗18 長内 斗亜 (板柳町卓球協会)
- 19 西野 宏祐 (弘前大)
- 20 乳井 智慶 (青森卓愛会)
- 21 藤田 羽功 (MTC)
- 22 渡邊 駿 (五所川原ジュニア)
- ✓23 高松 方純 (レインボー横田)
- 24 有馬 璃久 (明星TTC)
- ✓25 磯島 元気 (南浜クラブ)
- 26 木立 楓大 (神山TTC)
- ✓27 菊池 優太 (富士大)
- ✓28 棟方 瑞徳 (弘前実業高)
- 29 成田 陽翔 (浪館倶楽部)
- 30 藤田 遥人 (青森TLクラブ)
- ✓31 櫻庭 斗葵 (弘前中央高)
- ✓32 秋元 悠希 (弘前実業高)
- 33 bye
- 34 斎藤 愛翔 (板柳町卓球協会)
- ✓35 山田 颯音 (青森商業高)
- ✓36 進藤 翼 (弘前大)
- 37 菊敷山 虎大 (十和田工業高)
- 38 斎藤 珀天 (ASJ)
- ✓39 相馬 一護 (弘前高)
- 40 竹森 心人 (弘前一中)
- ✓41 山本 雪兎 (神山TTC)
- ✓42 堀内 柊斗 (深浦中)
- 43 西脇 史博 (弘前学院大)
- 44 沼田 賢治 (弘前中央高)
- ✓45 田代 涼平 (TTC・IWATE)
- 46 工藤 佑輝 (黒卓会)
- ✓47 櫛引 昇真 (東北学院大)
- ✓48 芦田 倅清 (青森商業高)
- 49 村上 優空 (黒石高)
- ✓50 田澤 琉斗 (秋田大)
- 51 滝沢 恵太 (卓錬会)
- 52 松澤 禅 (五所川原ジュニア)
- ✓53 堤 琉希矢 (青森商業高)
- 54 片桐 煌太 (弘前中央高)
- ✓55 小林 柚輝 (レインボー横田)
- 56 野呂 侑史 (浪館倶楽部)
- 57 樋口 遼 (TTKクラブ)
- ✓58 進藤 太陽 (尾上総合高)
- 59 片山 結斗 (中里クラブ)
- 60 廣田 伶人 (弘前中央高)
- ✓61 澁谷 陸斗 (五所川原TTC)
- 62 上田 遥泰 (弘前実業高)

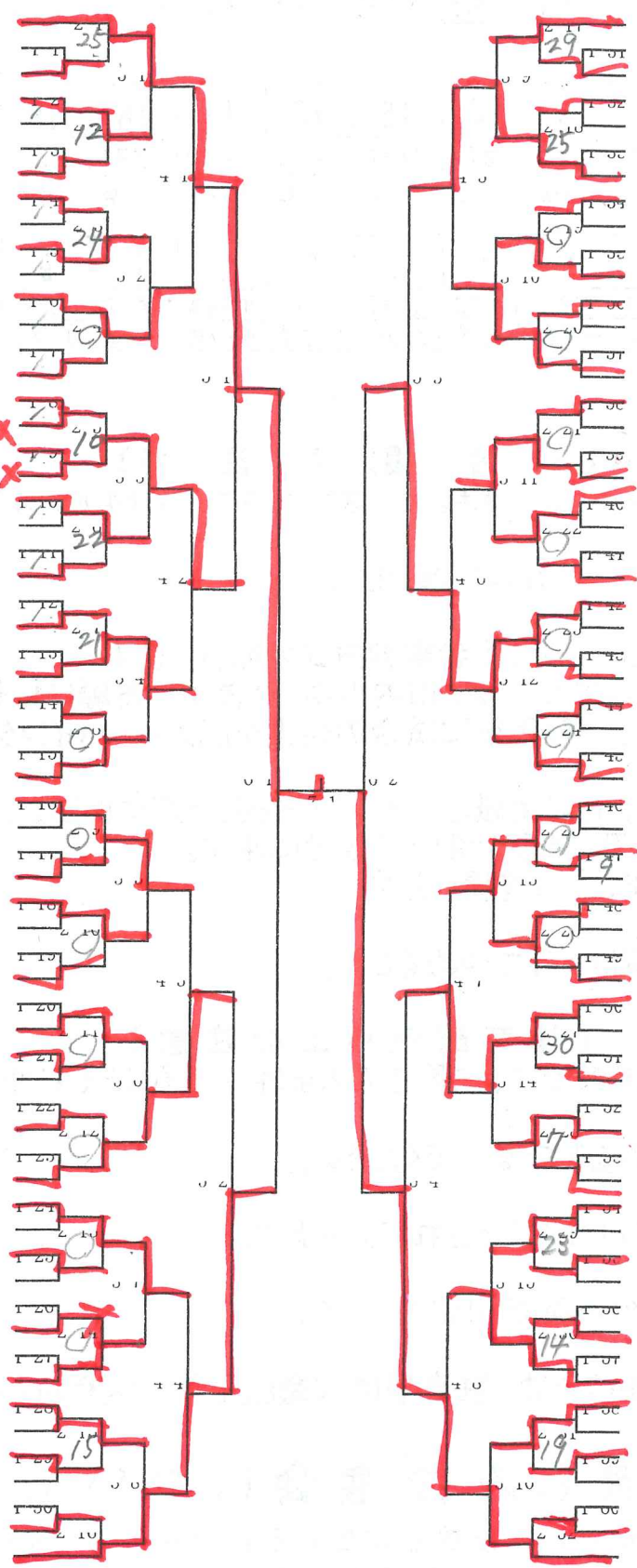

- 大浦 悠貴 (東北学院大) 63
- 須藤 唯人 (KANETAクラブ) 64
- ✓65 田村 和季 (修道卓球クラブ) 65
- ✓66 佐藤 廉 (黒石高) 66
- 67 首藤 和正 (SSJ) 67
- 68 鳥山 准之介 (青森TLクラブ) 68
- ✓69 佐藤 健児 (A.S.A.P) 69
- ✓70 成田 脩真 (弘前中央高) 70
- 71 高松 晃教 (レインボー横田) 71
- 72 鈴木 一護 (明星TTC) 72
- ✓73 藤本 一輝 (浪館倶楽部) 73
- ✓74 小石川 隼 (弘前高) 74
- 75 佐藤 悠太 (五所川原ジュニア) 75
- 76 齋藤 駿丞 (弘前東中) 76
- ✓77 長嶺 伶音 (十和田工業高) 77
- ✓78 櫻庭 良平 (弘前卓球協会) 78
- 79 金木 阜南 (MTC) 79
- 80 工藤 颯人 (弘果TTC) 80
- ✓81 細川 悠太 (弘前卓球センター) 81
- ✓82 阿保 一心 (KANETAクラブ) 82
- 83 江和山 源太郎 (弘前中央高) 83
- 84 間山 斗斐 (神山TTC) 84
- 85 小林 叶和 (中里クラブ) 85
- ✓86 蛇川 大芽 (弘前実業高) 86
- 87 坂本 遼 (TTKクラブ) 87
- 88 小林 航大 (弘前大) 88
- ✓89 前田 知輝 (板柳町卓球協会) 89
- ✓90 三浦 怜 (秋田大) 90
- 91 寺田 真都 (弘前一中) 91
- 92 bye
- ✓93 藤木 遼平 (F-LABO) 93
- ✓94 中村 駿介 (黒石FJC) 94
- 95 bye
- ✓96 八木橋 歩琉 (弘前中央高) 96
- 97 成田 航颯 (中里クラブ) 97
- ✓98 佐藤 隆吉 (KANETAクラブ) 98
- 99 黒滝 健斗 (黒卓会) 99
- 100 千葉 結太 (MTC) 100
- 101 村上 駿介 (東北学院大) 101
- ✓102 小田桐 憲仁 (富士大) 102
- ✓103 高橋 直希 (TTC・IWATE) 103
- 104 高野 丞司 (秋田大) 104
- ✓105 乳井 仁裕 (青森卓愛会) 105
- ✓106 三津谷 青那 (青森商業高) 106
- ✓107 森岡 郁也 (MSK) 107
- 108 島本 老乃心 (弘前大) 108
- ✓109 野々村 優人 (弘前実業高) 109
- ✓110 大湯 健翔 (弘前中央高) 110
- 111 工藤 悠雅 (ASJ) 111
- ✓112 橋本 和樹 (弘前大学医学部) 112
- 113 古川 悠李 (五所川原ジュニア) 113
- 114 佐藤 昂誠 (板柳町卓球協会) 114
- ✓115 須藤 優輝 (個人) 115
- 116 館山 友俐 (五所川原TTC) 116
- ✓117 村上 龍輝 (黒石FJC) 117
- ✓118 古山 頌大 (友綱くらぶ) 118
- 119 中村 明瑠 (青森商業高) 119
- ✓120 平川 咲夢 (レインボー横田) 120
- 121 赤川 恵介 (弘前中央高) 121
- 122 藤田 朔叶 (白神ジュニア) 122
- 123 下山 陽向 (弘前一中) 123
- 124 小林 流碧 (弘前実業高) 124

松本 1-3 矢野  
2

一般男子シングルス(2)

- 125 矢野 雅大 (JR東日本青森)
- 126 三橋 麗音 (弘前工業高)
- 127 川嶋 星賢 (五所川原TTC)
- 128 齋藤 優生 (弘前中央高)
- 129 若松 あきひろ (TTKクラブ)
- 130 工藤 慶多 (ASJ)
- 131 小山内 悠利 (浪館倶楽部)
- 132 三浦 壮琉 (青森商業高)
- 133 高橋 洲太 (秋田大)
- 134 福士 敬登 (MTC)
- 135 工藤 礼恩 (中里クラブ)
- 136 前田 京誠 (弘前実業高)
- 137 竹川 敦貴 (弘前大)
- 138 下山 響翔 (弘前高)
- 139 野坂 音羽 (SSJ)
- 140 佐藤 宏太 (レインボー横田)
- 141 竹内 颯佑 (神山TTC)
- 142 櫻庭 新也 (板柳町卓球協会)
- 143 相馬 旭陽 (弘前東中)
- 144 村上 瞭太 (東北学院大)
- 145 平山 蒼唯 (弘前工業高)
- 146 唐牛 瀬成 (弘前実業高)
- 147 福士 大翔 (弘前大)
- 148 奥谷 梁人 (弘前中央高)
- 149 三ヶ田 豪斗 (EN-weave)
- 150 阿部 快斗 (修道卓球クラブ)
- 151 藤田 瀬叶 (白神ジュニア)
- 152 一瀬 智 (秋田大)
- 153 工藤 天斗 (黒石高)
- 154 ~~bye~~
- 155 棚内 琉刀 (青森TLクラブ)
- 156 沼村 陸冬 (弘前実業高)
- 157 ~~bye~~
- 158 須藤 洋太 (中里クラブ)
- 159 佐藤 鉄平 (弘前中央高)
- 160 廣瀬 晴人 (弘前一中)
- 161 渋谷 旬乃助 (弘前東S.J.C)
- 162 小中 流星 (弘前南中)
- 163 高築 陽人 (富士大)
- 164 山谷 仙汰 (青森商業高)
- 165 大澤 孝誠 (弘前大学医学部)
- 166 水戸 康太郎 (十和田工業高)
- 167 藤田 隼輔 (青森卓愛会)
- 168 伊藤 尚輝 (弘前中央高)
- 169 佐藤 芽夢楼 (青森TLクラブ)
- 170 大出 隼吏哉 (板柳町卓球協会)
- 171 橋 鉄心 (神山TTC)
- 172 中村 篤杜 (東北学院大)
- 173 佐藤 伊桜里 (青森商業高)
- 174 前川 朔音 (弘前大)
- 175 角野 太智 (TTC・IWATE)
- 176 西谷 柊来 (弘前実業高)
- 177 木村 大輔 (レインボー横田)
- 178 坂東 瑠音那 (明星TTC)
- 179 今井 柊斗 (卓錬会)
- 180 米内山 元貴 (A.S.A.P)
- 181 阿部 柊希 (MTC)
- 182 佐々木 煌明 (五所川原ジュニア)
- 183 門前 陽空 (函館大谷高校)
- 184 中本 拓 (秋田大)
- 185 工藤 優斗 (弘前中央高)
- 186 菊池 周 (海上自衛隊大湊)

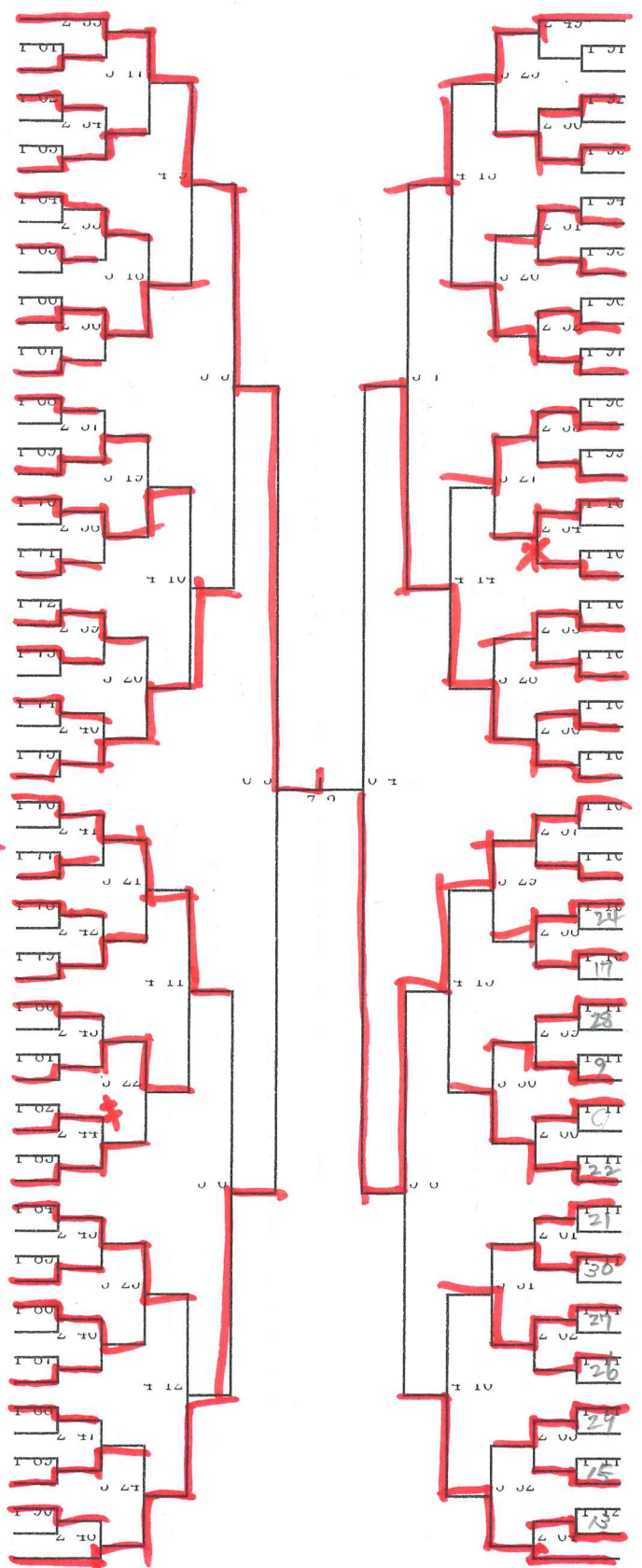

- 村上 隆 (青森TOYOTA自動車) 187 ✓
- 山口 健太 (弘前高) 188 ✓
- ~~角田 温季 (明星TTC) 189~~
- 齋藤 星虎 (黒石高) 190 ✓
- 鈴木 凪尋 (神山TTC) 191 ✓
- 山本 蒼空 (五所川原TTC) 192 ✓
- 森 涼凱 (弘前中央高) 193 ✓
- 葛西 伶亮 (黒卓会) 194 ✓
- 沼村 征弥 (YSD卓球センター) 195 ✓
- 道川 閃 (弘前中央高) 196 ✓
- 木村 太尊 (板柳町卓球協会) 197 ✓
- 工藤 那紘 (弘前学院大) 198 ✓
- 今 雄大 (KANETAクラブ) 199 ✓
- 山崎 龍晴 (修道卓球クラブ) 200 ✓
- 山谷 慎 (F-LABO) 201 ✓
- 松橋 寛太 (弘前大) 202 ✓
- 椎名 勇翔 (東北学院大) 203 ✓
- 飯田 翔貴 (黒石FJC) 204 ✓
- 江田 尚弘 (秋田大) 205 ✓
- 和田 漱介 (十和田工業高) 206 ✓
- 木村 優太 (弘前実業高) 207 ✓
- 津川 陸仁 (弘前一中) 208 ✓
- 畠山 航拓 (レインボー横田) 209 ✓
- 橋川 拓実 (弘前中央高) 210 ✓
- 菊池 亘 (むつ市役所) 211 ✓
- 今井 颯飛 (青森商業高) 212 ✓
- 泉谷 和希 (五所川原ジュニア) 213 ✓
- 水上 碧人 (中里クラブ) 214 ✓
- 篠村 結人 (弘前東中) 215 ✓
- bye 216
- 須郷 航央 (青森市役所) 217 ✓
- 和泉 亮汰 (東北学院大) 218 ✓
- ~~bye~~ 219
- 蟻塚 しん (弘前中央高) 220 ✓
- 石動 来空 (MTC) 221 ✓
- 畠山 泰晴 (浄法寺中) 222 ✓
- 山形 優真 (中郷中) 223 ✓
- 三浦 裕生 (弘前工業高) 224 ✓
- 中嶋 柊哉 (弘前一中) 225 ✓
- 滝沢 偉也 (秋田大) 226 ✓
- 蝦名 煌大 (深浦中) 227 ✓
- 川嶋 啓晃 (弘前実業高) 228 ✓
- 小松 優太 (富士大) 229 ✓
- 田谷 慎太郎 (青森商業高) 230 ✓
- 森 来渡 (TTKクラブ) 231 ✓
- 鳥山 棒之介 (青森TLクラブ) 232 ✓
- 松浪 啓太 (函館大谷高校) 233 ✓
- 日照田 悠翔 (弘前中央高) 234 ✓
- 本間 晴 (レインボー横田) 235 ✓
- 阿部 瑞樹 (TTC・IWATE) 236 ✓
- 澤田 想弥 (弘前中央高) 237 ✓
- 播磨 恒平 (湯沢高校) 238 ✓
- 甲地 塁 (浪館倶楽部) 239 ✓
- ~~中村 匠汰 (五所川原ジュニア) 240~~ 工藤 (107)
- 沼畑 未来 (三戸高) 241 ✓
- 長見 裕太 (板柳町卓球協会) 242 ✓
- 中谷 昊生 (弘前大) 243 ✓
- 山崎 彬弘 (A.S.A.P) 244 ✓
- 小笠原 颯介 (神山TTC) 245 ✓
- 永坂 悠陽 (中里クラブ) 246 ✓
- 齋藤 奏汰 (弘前卓球センター) 247 ✓
- 工藤 大誠 (弘前実業高) 248 ✓

決勝

第58回弘前桜まつり硬式卓球大会  
令和8年4月29日  
弘前市民体育館

一般女子シングルス

三浦 (弘前実業)      福島 (北桜高校)

(12 - 10)  
(6 - 11) 3  
(9 - 11)  
(7 - 11)

- 1 三浦 佑月 (弘前実業高)
- 2 平井 花 (神山TTC)
- 3 増田 小桜 (弘前大)
- 4 佐藤 美來 (三戸高)
- 5 久保田 結夢 (中里クラブ)
- 6 島川 万奈 (弘前中央高)
- 7 袴田 茜 (八戸卓球アカデミー)
- 8 鈴木 結菜 (TTKクラブ)
- 9 bye
- 10 伊藤 佳奈恵 (弘前実業高)
- 11 福士 紗羽 (五所川原ジュニア)
- 12 日沼 舞矢 (深浦中)
- 13 山崎 愛莉 (修道卓球クラブ)
- 14 bye
- 15 村田 光 (弘前大)
- 16 藤田 澪麗 (白神ジュニア)
- 17 前田 菜菜 (弘前大)
- 18 竹内 幸城 (弘前実業高)
- 19 大澤 明佳 (三戸高)
- 20 澁谷 咲愛 (五所川原ジュニア)
- 21 bye
- 22 櫻庭 結葵 (岩木クラブ)
- 23 越田 真菜 (弘前中央高)
- 24 bye
- 25 川添 凜 (TTKクラブ)
- 26 甲地 理菜 (浪館倶楽部)
- 27 田口 明依 (柏崎クラブ)
- 28 戸ヶ崎 華奈 (弘前一中)
- 29 赤川 萌花 (北桜高)

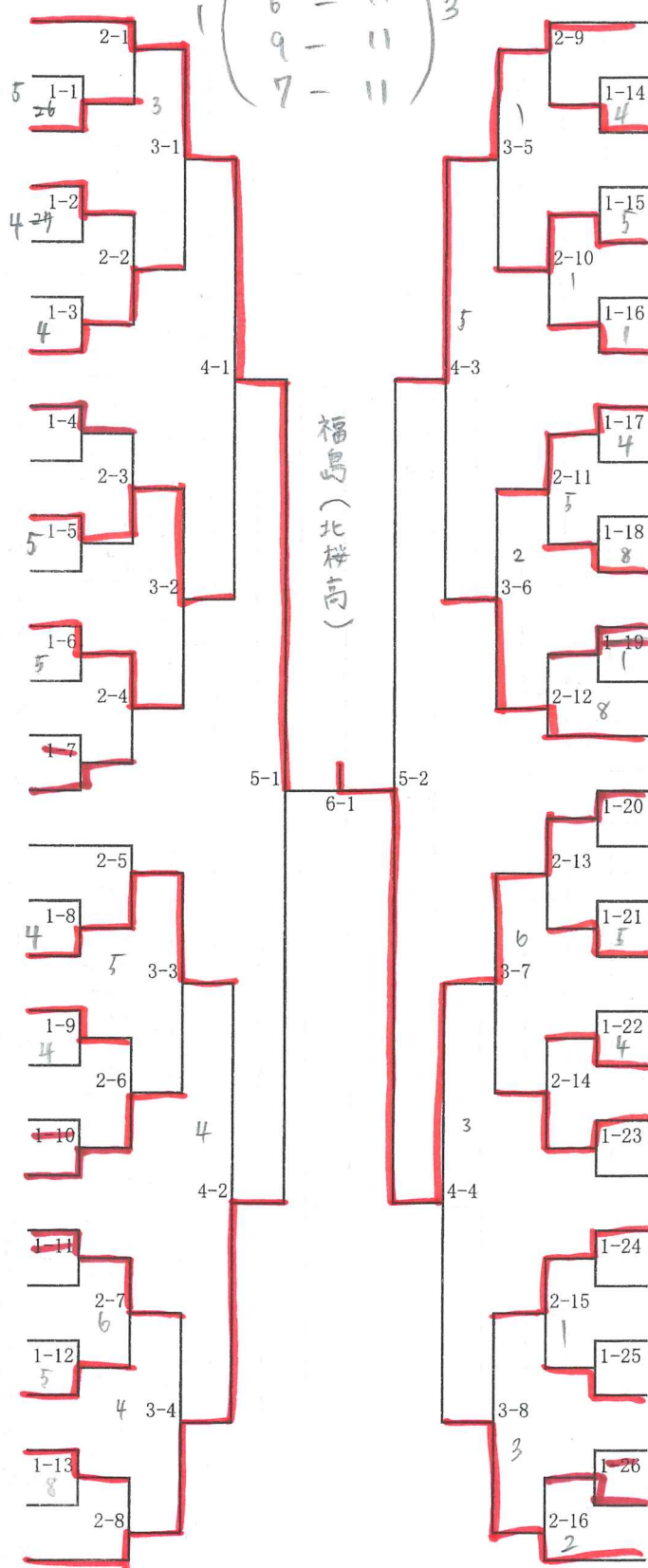

- 齊藤 美穂 (岩木クラブ) 30
- 川添 楓果 (白神ジュニア) 31
- 田中 美羽 (弘前実業高) 32
- 小野 めばえ (弘前大) 33
- 山崎 華花 (Desperado) 34
- 中村 碧良 (五所川原ジュニア) 35
- 一戸 七実 (修道卓球クラブ) 36
- 長内 虹來 (神山TTC) 37
- 對馬 葉奈 (岩木クラブ) 38
- 崩 琴音 (三戸高) 39
- 笹森 雪乃 (弘前大) 40
- 齋藤 莉緒 (MTC) 41
- bye 播磨明日香中 (弘前実業高) 42
- 丹藤 紗嶺 (弘前実業高) 43
- 福島 志菜 (北桜高) 44
- bye 45
- 小澤 柑那 (神山TTC) 46
- 荒田 瑚和 (弘前実業高) 47
- 松山 瑠花 (中里クラブ) 48
- 中野 麻里恵 (三戸高) 49
- 日照田 唯愛 (弘前中央高) 50
- 丹羽 埜乃実 (黒石FJC) 51
- 外崎 寧々 (弘前大) 52
- 藤本 桜空 (弘前一中) 53
- 小田桐 百花 (TTKクラブ) 54
- 三上 由希野 (弘前中央高教員) 55
- bye 56
- 工藤 惺 (浪館倶楽部) 57
- 須藤 美桜 (弘前実業高) 58

# 30代男子シングルス

※全試合5ゲームマッチ

Aブロック	氏名	所属	1	2	3	4	得点	順位
1	田中 友樹	ZAKIOクラブ	/	2-3	3-1	3-0		2
2	及川 宏毅	奥州クラブ	3-2	/	3-0	3-0		1
3	細川 和哉	青森卓愛会	1-3	0-3	/	3-2		3
4	辻 佑太	卓錬会	0-3	0-3	2-3	/		4

Bブロック	氏名	所属	1	2	3	得点	順位
1	須郷 崇仁	青森市役所	/	0-3	0-3	0-2	3
2	小田桐 直生	EN-weave	3-0	/	1-3	1-1	2
3	吉田 任宏	YSD卓球センター	3-0	3-1	/	2-0	1

Cブロック	氏名	所属	1	2	3	得点	順位
1	松沢 弘明	F-LABO	/	3-0	3-0		1
2	坂下 聡一郎	NST	0-3	/	3-0		2
3	中虫 壁 真人	KOF	0-3	0-3	/		3

Dブロック	氏名	所属	1	2	3	4	得点	順位
1	秋元 聖矢	Desperado	/	3-1	3-1	3-0		1
2	神林 純	青森卓友会	1-3	/	2-3	3-0		3
3	山本 昌治	A.S.A.P	1-3	3-2	/	3-0		2
4	有馬 康平	卓錬会	0-3	0-3	0-3	/		4

試合順(4名) ①1-4 ②2-3 ③2-4 ④1-3

⑤3-4 ⑥1-2

試合順(3名) ①2-3 ②1-3 ③1-2

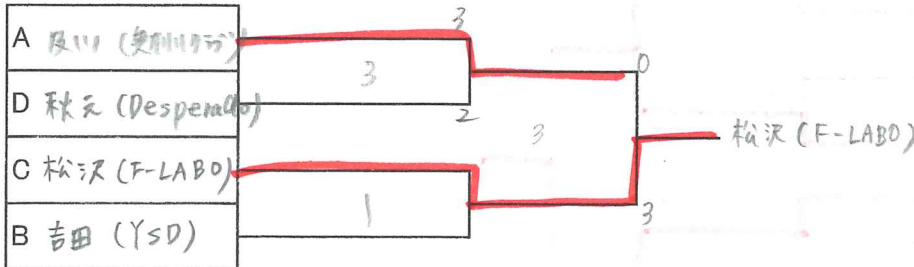

# 30代女子シングルス

※5ゲームマッチ

及川 英里奈 (金ヶ崎クラブ) 1-3 中村 奈緒子 (TEAM YAMAZAKI)

※終了後、40代のリーグ戦へ。試合結果は40代へ持ち越します

# 40代男子シングルス

※全試合5ゲームマッチ

Aブロック	氏名	所属	1	2	3	4	得点	順位
1	八島 恵次	F-LABO	/	1-3	3-1	3-0	5	2
2	及川 瞬	奥州クラブ	3-1	/	3-1	3-0	6	1
3	菅原 大輔	弘前学院大職員	1-3	1-3	/	3-0	4	3
4	柳田 耕介	よつば不動産	0-3	0-3	0-3	/	3	4

Bブロック	氏名	所属	1	2	3	得点	順位
1	横山 祐助	青森市役所	/	0-3	3-1		2
2	柴田 拓也	友綱くらぶ	3-0	/	3-0		1
3	杉浦 大介	県庁クラブ	1-3	0-3	/		3

Cブロック	氏名	所属	1	2	3	得点	順位	順位
1	長谷川 耕平	G.S.C	/	0-3	0-3	0-3		4
2	木村 薫	F-LABO	3-0	/	3-1	3-1		1
3	西崎 宏哉	よつば不動産	3-0	1-3	/	0-3		3
4	田屋館 弘 (KOF)		3-0	1-3	3-0	/		2

Dブロック	氏名	所属	1	2	3	得点	順位	順位
1	和田 大成	A.S.A.P	/	0-3	1-3	3-1	5	3
2	工藤 高	友綱くらぶ	3-2	/	3-2	3-0	9	1
3	飯田 大貴	黒石FJC	3-1	2-3	/	0-3	5	2
4	阿部 治世	KOF	1-3	3-0	0-3	/	4	4

試合順(3名) ①2-3 ②1-3 ③1-2

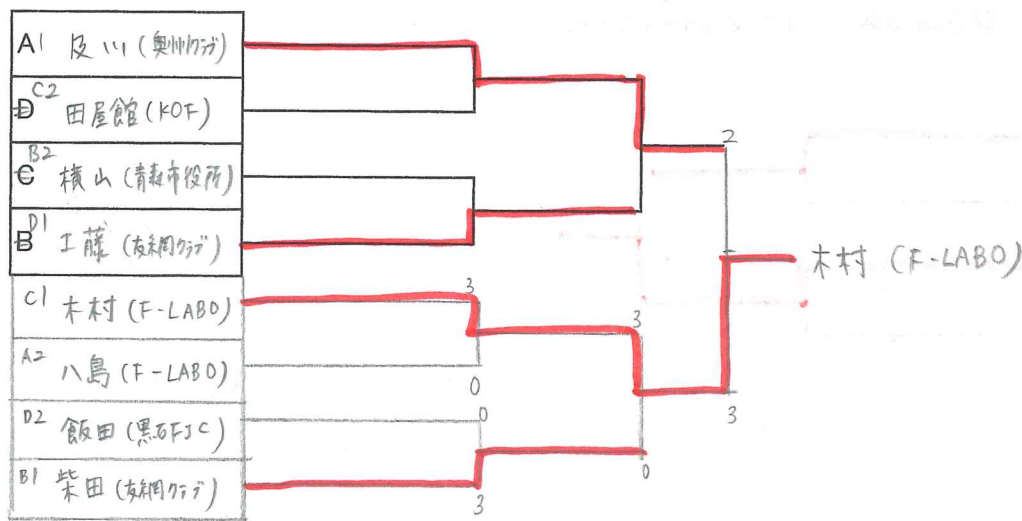

# 40代女子シングルス

※全試合5ゲームマッチ

	氏名	所属	1	2	3	4	5	得点	順位
1	田口 千尋	柏崎クラブ	/	0-3	3-0	0-3	0-3		4
2	山崎 玲奈	TEAM YAMAZAKI	3-0	/	3-0	3-0	3-0		1
3	山本 由佳	卓錬会	0-3	0-3	/	0-3	0-3		5
4	及川 英里奈	金ヶ崎クラブ	3-0	0-3	3-0	/	1-3		3
5	中村 奈緒子	TEAM YAMAZAKI	3-0	0-3	3-0	3-1	/		2

※試合順

①1-5 ②2-4 ③3-5 ④1-4 ⑤2-3

⑥4-5 ⑦1-3 ⑧2-5 ⑨3-4 ⑩1-2

# 50代男子シングルス

※全試合5ゲームマッチ

△ブロック	氏名	所属	1	2	3	4	得点	順位
1	岩見 純一	友綱くらぶ	/	3-1	/	3-1		1
2	田澤 俊之	F-LABO	1-3	/	/	3-0		2
<del>3</del>	<del>赤田 貴人</del>	<del>青森卓友会</del>	/	/	/	/		
4	佐藤 友視	卓球ショップスマッシュ	1-3	0-3	/	/		3

Bブロック	氏名	所属	1	2	3	4	得点	順位
1	秋元 康孝	友綱くらぶ	/	0-3	2-3	3-0	1-2	3
2	坂本 幸也	むつ卓翔会	3-0	/	3-1	3-0	3-0	1
3	乳井 秀樹	青森卓愛会	3-2	1-3	/	3-0	2-1	2
4	小田 展生	青森ミドルエイジ卓球クラブ	0-3	0-3	0-3	/	0-3	4

Cブロック	氏名	所属	1	2	3	4	得点	順位
1	三上 泰世	NST	/	2-3	3-0	/		2
2	木村 晃一	弘前卓球協会	3-2	/	3-0	/		1
3	會津 徹	北	0-3	0-3	/	/		3

- A1位 岩見 (友綱くらぶ)
- C2位 三上 (NST)
- B2位 乳井 (むつ卓翔会)
- C1位 木村 (弘前卓協)
- A2位 田澤 (友綱くらぶ)
- B1位 坂本 (むつ卓翔会)

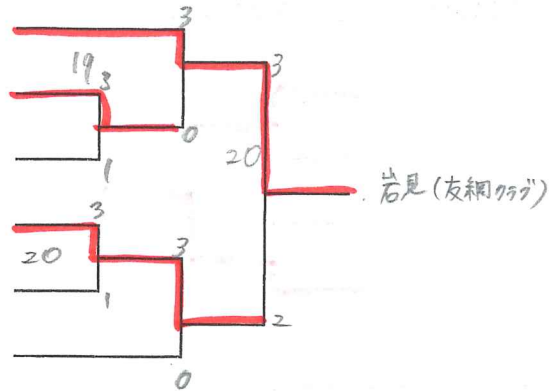

# 50代女子シングルス

※5ゲームマッチ

山口 真紀 (MTC) 3-1 田中 智恵 (TEAM YAMAZAKI)

※終了後、60代のリーグ戦へ。試合結果は60代へ持ち越します

# 60代男子シングルス

※全試合5ゲームマッチ

Aブロック	氏名	所属	1	2	3	得点	順位
1	南波 和彦	一球クラブ	/	1-3	1-3	2	3
2	福士 秀文	弘前卓球協会	3-1	/	1-3	3	2
3	櫻井 以文	TEAM JONS	3-1	3-1	/	4	1

Bブロック	氏名	所属	1	2	3	得点	順位
1	野澤 功	TEAM JONS	/	3-0	3-0		1
2	吉川 秀樹	吉川広告	0-3	/	1-3		3
3	田中 秀昭	時敏	0-3	3-1	/		2

Cブロック	氏名	所属	1	2	3	得点	順位
1	奈良岡 克彦	チームナラオカ	/	3-1	2-3		2
2	外崎 慎基	あおばクラブ	3-1	/	1-3		3
3	沼田 一行	TEAM JONS	3-2	3-1	/		1

Dブロック	氏名	所属	1	2	3	得点	順位
1	神 智昭	TEAM JONS	/	3-0	3-0		1
2	相馬 純理	善世会	0-3	/	1-3		3
3	小山内 隆文	時敏	0-3	3-1	/		2

全試合順 ①2-3 ②1-3 ③1-2

A	櫻井 (TEAM JONS)
D	神 (TEAM JONS)
C	沼田 (TEAM JONS)
B	野澤 (TEAM JONS)

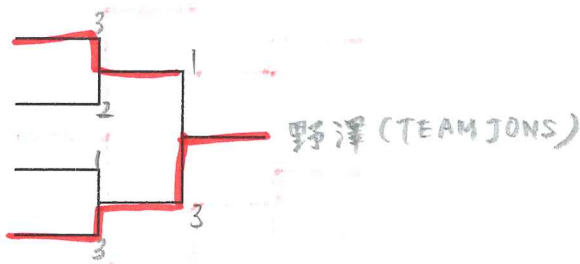

# 60代女子シングルス

※全試合5ゲームマッチ

	氏名	所属	1	2	3	4	5	得点	順位
1	神林 久子	青森卓友会	/	3-0	3-0	3-2	2-3	7	2
2	樋口 彰子	G.S.C	0-3	/	2-3	0-3	0-3	4	5
3	高原 良子	個人	0-3	3-2	/	0-3	0-3	5	4
4	山口 真紀	MTC	2-3	3-0	3-0	/	3-1	7	1
5	田中 智恵	TEAM YAMAZAKI	3-2	3-0	3-0	1-3	/	7	3

※試合順

①1-5 ②2-4 ③3-5 ④1-4 ⑤2-3  
⑥4-5 ⑦1-3 ⑧2-5 ⑨3-4 ⑩1-2

勝率  
1  
1.25  
0.8

# 70代男子シングルス

※全試合5ゲームマッチ

Aブロック	氏名	所属	1	2	3	4	得点	順位
1	厨子 洋一	鳥取TTZ卓球道場		3-0	0-3	3-0		2
2	石地 令	一球クラブ	0-3		1-3	3-1		3
3	大村 良治	P.M.T.C	3-0	3-1		3-0		1
4	古川 正司	弘前卓球協会	0-3	1-3	0-3			4

Bブロック	氏名	所属	1	2	3	4	得点	順位
1	工藤 真	ダスキン津軽		0-3	3-1	3-0	2	2
2	三上 勇作	弘前卓球協会	3-0		3-0	3-0	3	1
3	山形 一雄	城西	1-3	0-3		3-1	1	3
4	相川 省司	青森卓友会	0-3	0-3	1-3		0	4

試合順 ①1-4 ②2-3 ③2-4 ④1-3  
⑤3-4 ⑥1-2

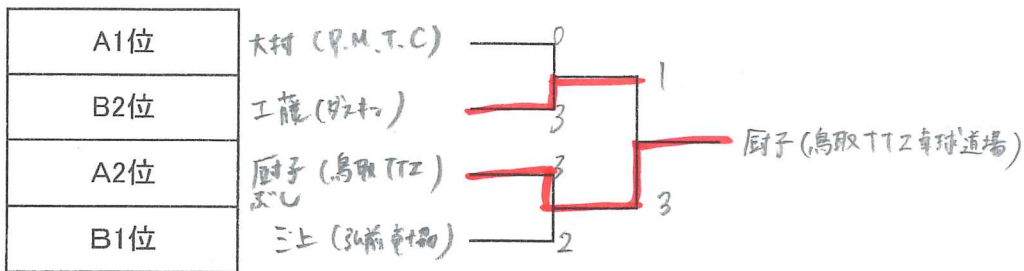

# 70代女子シングルス

※5ゲームマッチ

樋口 彰子 ———— 高原 良子  
(G.S.C)                      2-3                      (個人)

※終了後、60代のリーグ戦へ。試合結果は60代へ持ち越します

# MEMO

本大会に御協力いただいた方々誠にありがとうございました  
(順不同・敬称略)

☆株式会社大森種苗スポーツ事業部  
ラバー&ラケット専門店in stock

☆(株)よつば不動産

☆弘前駅前整形外科クリニック

☆(株)工藤酸素店

☆平山萬年堂

☆弘前ラージボール卓球協会

☆(有)ダスキン津軽

☆卓球ショップ ピンポン館

☆(株)吉川広告

☆弘前卓球協会